

記号	来 歴	年月日	氏名

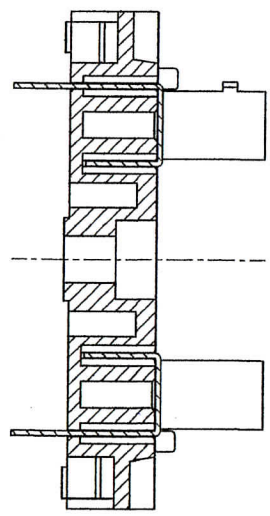

SEC A-A

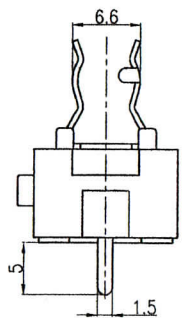
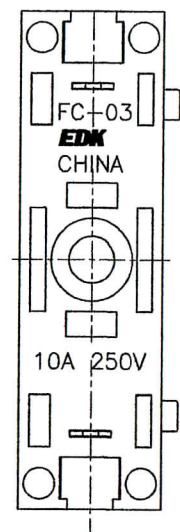
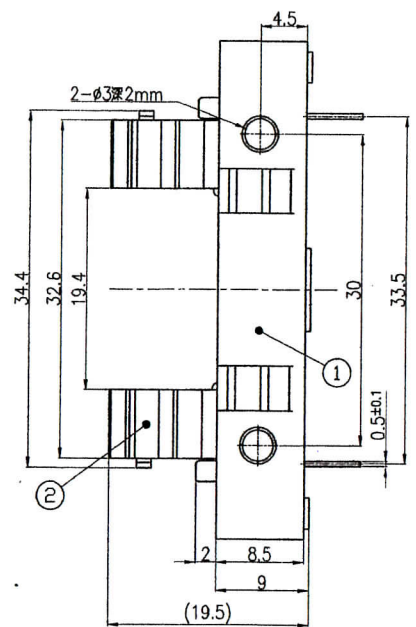
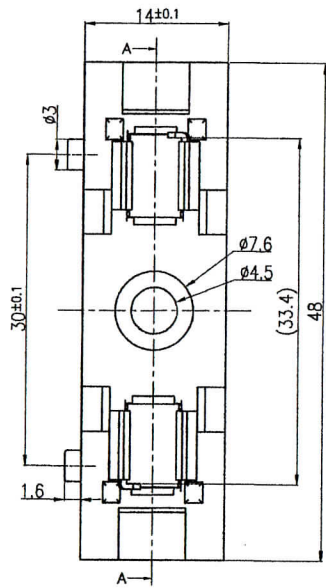

端子形状:a

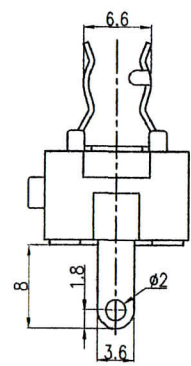

端子形状:b

受領
2013.11.27
TKS

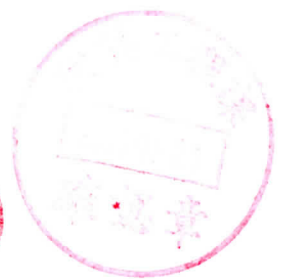

B	FC-03SB16	A23-0427B	K-1072	黒	b	多極連結使用可
A	FC-03PB15	A23-0427A	K-1071	黒	a	多極連結使用可
作業	製品名	組立図番	仕様書No.	色	端子形状	備考
第三角法		尺度	一般許容差	名称 FC-03PB15 FC-03SB16		
		2/1	±0.3, ±1'	外形図		
設計	製図	検図	検図	承認	記号	部門コード
2011.10.13 林依佛	2011.10.13 林依佛	13.11.07 渡辺	13.11.07 佐藤	13.11.07 塚越	R 23	整理番号
					0982	△00